

**3** Sesam 800 RX

- (DE) Einlernen
- (EN) Teach-in
- (FR) Apprentissage
- (NL) Aanleren
- (DA) Indlæring
- (SV) Lära in
- (NO) Innlæring
- (FI) Käynnistystoiminnon
- (PL) Kodowanie funkcji start
- (CS) Zadat

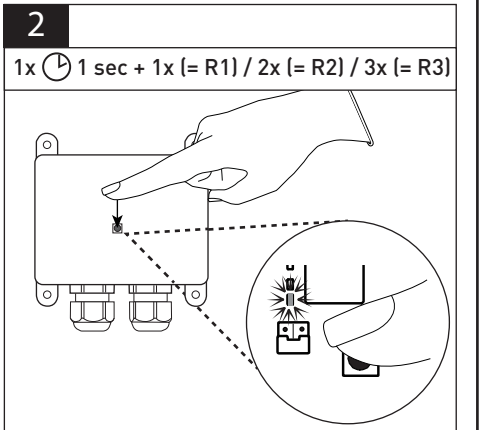
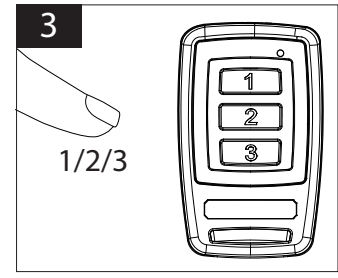
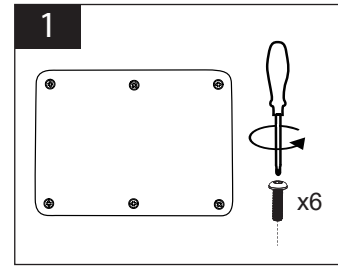

# SESAM 800

**3** Sesam 800 RX

- (DE) Zurückstellen
- (EN) Reset
- (FR) Réinitialiser
- (NL) Wissen
- (DA) Nulstil
- (SV) Återställa
- (NO) Tilbakestill
- (FI) Asettaa uudelleen
- (PL) Zresetować
- (CS) Resetovat

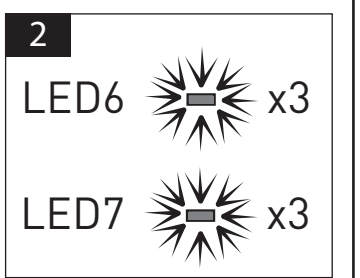
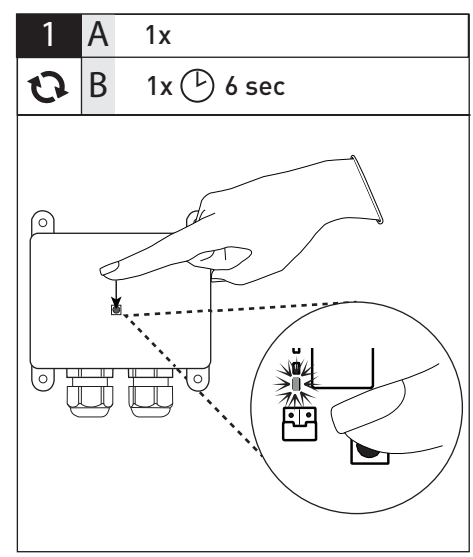

**3**

**3**

Sesam

- (DE) Einlernen
- (EN) Teach-in

## SESAM 800

- Ⓓ Batteriewechsel
- Ⓔ Changing battery
- Ⓕ Changement des piles
- Ⓗ Vervangen van de accu
- Ⓓ Batteriskift
- Ⓔ Batteribyte
- Ⓗ Batteriskifte
- Ⓕ Patterinvaihtol
- Ⓗ Wymiana baterii
- Ⓒ Výměna baterie

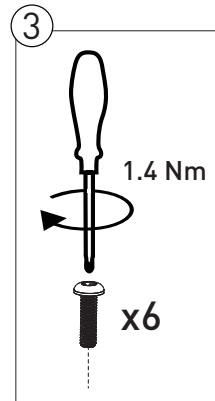
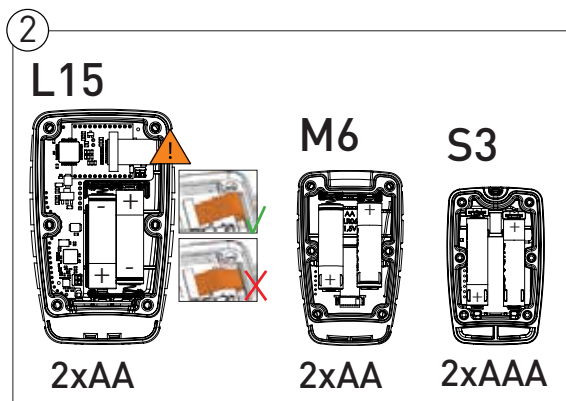
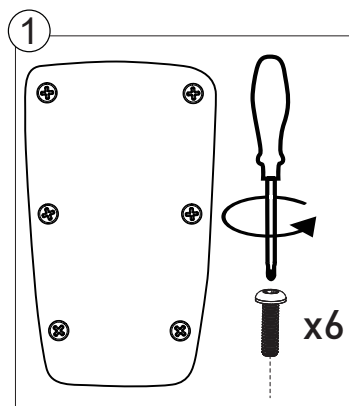

### Ⓗ EU - Verklaring van conformiteit

Deze radiografische afstandbediening voldoet aan de eisen van artikel 3 van de R & TTE-Richtlijn 1999/5/EG. De volgende normen zijn van toepassing:

### Ⓓ EU-overensstemmelseserklæring

Denne radiostyrede fjernbetjening overholder kraverne i artikel 3 i R&TTE-direktivet 1999/5/EF. Følgende normer blev anvendt:

### Ⓔ EU-Konformitetsförklaring

Denna fjärrkontroll överensstämmer med kraven enligt artikel 3 i R&TTE-direktiv 1999/5/EG. Följande normer har tillämpats:

### Ⓗ EU-konformitetserklæring

Denne fjernstyringen stemmer overens med kravene ifølge artikkel 3 i R&TTE-retningslinje 1999/5/EG. Følgende standarder ble anvendt:

### Ⓕ EU:n vaatimustenmukaisuusvakuutus

Tämä radiokauko-ohjaus vastaa R&TTE-direktiivin 1999/5/EY 3 artiklan. Seuraavia standardeja on sovellettu:

### Ⓗ Deklaracja zgodności UE

Niniejszy przekaźnik sterujący odpowiada wymogom artykułu 3 R&TTE - wytycznej 1999/5/EG. Zastosowano następujące normy:

### Ⓒ Prohlášení o shodě ES

Toto dálkové ovládání odpovídá požadavkům podle § 3 směrnice R&TTE 1999/5/ES. Následující normy byly uplatněny:

#### Article 3.1a Safety

EN 60950-1:2006  
EN 60529:1992

#### Article 3.1b EMC

EN 301 489-1 v1.8.1 (2008-04)  
EN 301 489-3 v1.4.1 (2002-08)

#### Article 3.2 Radio

ETSI EN 300 220-1 v2.1.1 (2006-04)  
ETSI EN 300 220-2 v2.1.2 (2007-06)



### Åkerströms Björbo AB

Box 7, SE-785 21 Gagnef, Sweden  
street Björbovägen 143  
SE-785 45 Björbo, Sweden  
Phone +46 241 250 00  
E-mail sales@akerstroms.com  
www.akerstroms.com

**Hinweis:** Detaillierte Informationen finden Sie unter [www.tormatic.de](http://www.tormatic.de)

**Note:** Detailed information can be found at [www.tormatic.de](http://www.tormatic.de)